

STAR WARS  
THE  
MANDALORIAN



1/12 scale Plastic Model Kit  
THE MANDALORIAN  
(BESKAR ARMOR)<sup>™</sup>  
ザ・マンダロリアン (ベスカーアーマー)

マンドーの通称で知られる、マンダロリアン・アーマーに身を包んだ賞金稼ぎ。  
人間の男性で本名はディン・ジャリン (Din Djarin)。  
賞金首だったザ・チャイルドの命を救出したことから追われる身となり、  
彼と共に愛機レーザー・クレストで逃避行の旅に出る。

The Mandalorian, known to a few as Din Djarin, is a battle-worn bounty hunter,  
making his way through a dangerous galaxy in an uncertain age.



※画像は実写です。\*The images are from the films.

※画像と商品とは、多少異なりますのでご了承ください。  
※画像の完成品は、塗装してあります。※画像はイメージです。  
\* The actual product may vary slightly from the images.  
\* The completed product in the image has been painted.  
\* The images are for illustrative purpose only.

BANDAI HOBBY SITE  
<https://bandai-hobby.net/sw/>

※送料費等はお客様のご負担となります。  
Any fees incurred by your access method and connection  
to the website are your own responsibility.

© & ™ Lucasfilm Ltd.

BANDAI SPIRITS 2021 MADE IN JAPAN

5061796



**注意**

ご購入のお客様へ 必ずお読みください。

- 本商品の対象年齢は15才以上です。対象年齢未満のお子様には絶対に与えないでください。
- 小さな部品がありますので、小さなお子様が悪くて飲み込まないように注意してください。窒息などの危険があります。
- 袋を頭からかぶったり、顔を覆ったりしないでください。窒息する恐れがあります。
- 尖った部分や鋭い部分がありますので、取り扱いや保管場所に注意してください。思わぬケガをする恐れがあります。

**CAUTION**

Read the following instructions before use.

- This product is for 15 years old and up. Not suitable for children under this age.
- This product contains small parts. Be careful to prevent children from accidentally swallowing them in order to avoid choking.
- Never cover your face with the plastic bag to avoid suffocation.
- Pay attention to sharp parts and edges. Handle and store them with care to avoid injury.

**＜組み立てる時の注意＞**

- 組み立てる前に説明書をよく読みましょう。
- 部品は番号を確かめ、ニッパーなどできれいに切り取りましょう。切り取った後のクズは捨ててください。
- 部品の加工の際の刃物、工具、塗料、接着剤などのご使用にあたっては、それぞれの取扱説明書をよく読んで正しく使用してください。
- 塗装には、より安全な「水性塗料」のご使用をおすすめします。
- 尖った先端や薄い線端部に触れながらの組み立てには十分ご注意ください。
- ※ この商品には道具類は入っていませんので、別にご用意ください。

**＜Notes on assembly＞**

- Carefully read the instructions before assembling.
- Check the part numbers, and cut them cleanly with nippers. Discard the remnants.
- Carefully read the user manuals for all edged tools, paints, adhesives, etc. used in assembly and use them correctly.
- Use of water-based paint is recommended for safety reasons.
- Pay extra attention when handling sharp points and edges.
- Tools are not included.

**組み立て中に使用されているアイコン**  
Symbols used in instructions

	<ul style="list-style-type: none"> <li>・順番で組み立てる</li> <li>・Assemble in numerical order</li> </ul>		<ul style="list-style-type: none"> <li>・切り取り注意</li> <li>・Do not cut.</li> </ul>
	<ul style="list-style-type: none"> <li>・どちらかを選んで取り付ける</li> <li>・Select a part to attach.</li> </ul>		<ul style="list-style-type: none"> <li>・シールの番号</li> <li>・Sticker number</li> </ul>

各部品はニッパーなどで、きれいに切り取りましょう。Use modeling nippers to trim the excess runner from each part.



PC部品は軟質素材のため、つぶさないようにしっかり取り付けましょう。PC (poly-cap) parts are made of a soft material. Take care not to crush them during assembly.

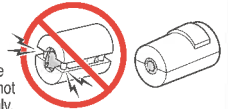

※説明のイラストは一例です。\* Illustrations are examples.

※説明のイラストは一例です。\* Illustrations are examples.

**パーツリスト Parts List**

(×印は使用しないパーツです。)  
(x indicates parts not needed.)

**Aパーツ (PS)**  
A Parts

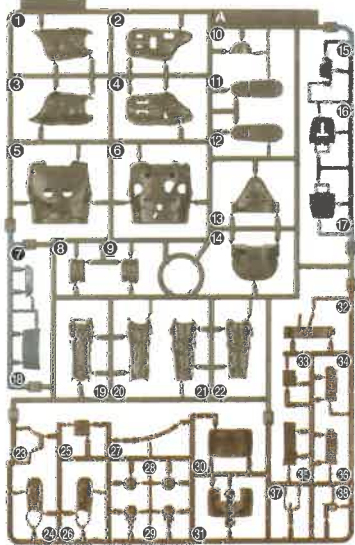

**Bパーツ (PS)**  
B Parts

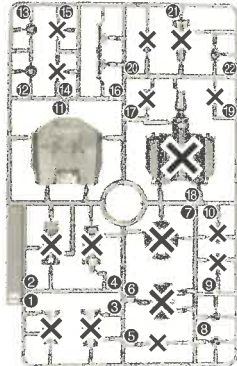

**Cパーツ (PS)**  
C Parts

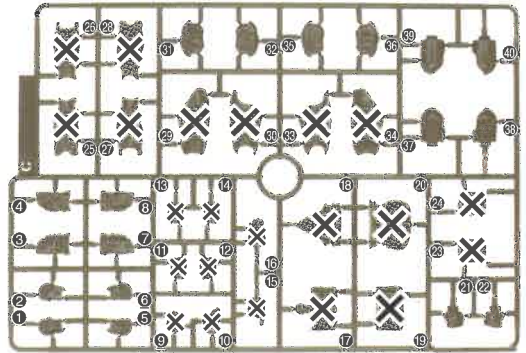

**Eパーツ (PS)**  
E Parts



**Fパーツ (PS)**  
F Parts

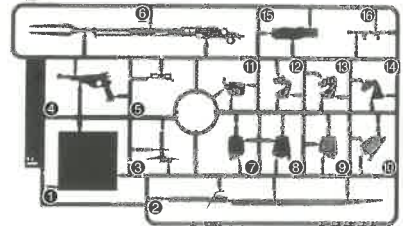

**Dパーツ (PS)**  
D Parts

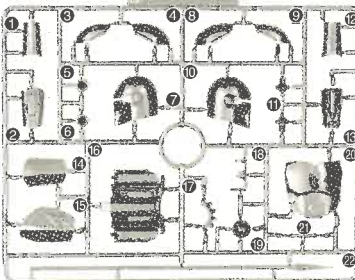

**SWB3パーツ (PS)**  
SWB3 Parts

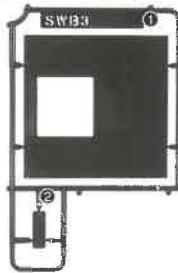

**PCF-6ACパーツ (PE)**  
PCF-6AC Parts

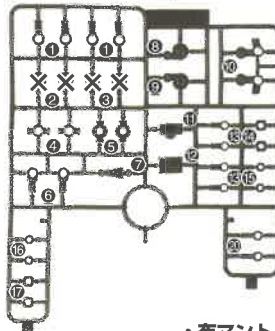

**シール**  
Stickers



※⑦～⑳のシールはお好みに応じて貼ってください。  
\* Apply sticker ⑦ to ⑳ according to preference.

※本商品は精密な加工を施している為、製造工程上、部品形状には多少の差異がございます。  
\* Intricate processing may create small differences in the parts during manufacturing.

・布マント /Cloth cloak ..... 1  
(ポリエステル)/(POLYESTER)

## 部品の探しかた Finding parts

※説明書のパーツに書いてある番号と同じものをランナーから探しましょう。  
(パーツリストと合わせて見ると、探しやすいですよ。)  
\* All parts are numbered. Follow the instructions and find correct parts on the runner.

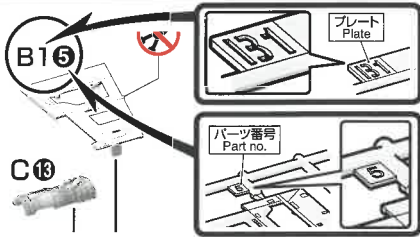

※説明のイラストは一例です。\* Illustrations are examples.

## パーツの切り取りかた How to cut out parts

① まず、パーツから少し離れた位置にニッパーの刃を入れて切り取ります。  
Cut a part with nippers with some margin.

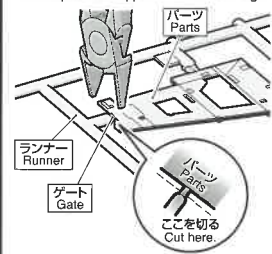

② ニッパーの刃をパーツに密着させてゲートの刃を入れて切り取れば、きれいに仕上がります。  
Cut the margin with the blade of the nippers for a clean finish.

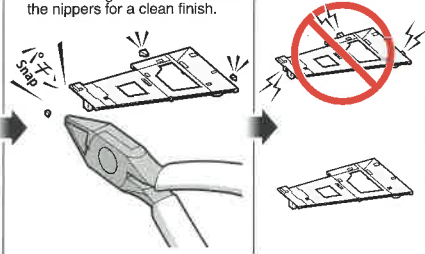

※説明のイラストは一例です。\* Illustrations are examples.

**組み立てで使用するまでは、パーツは切り取らないでください。**

Do not separate parts from runner until ready to assemble.

1

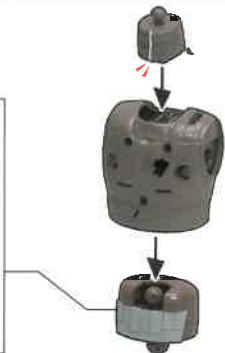
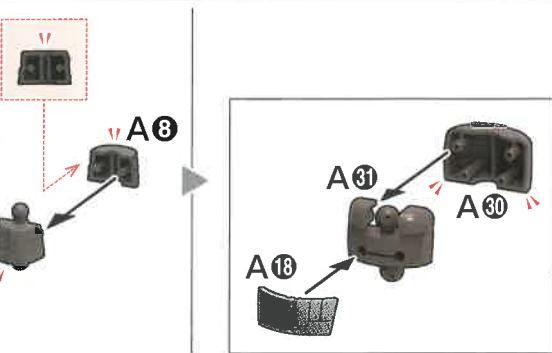
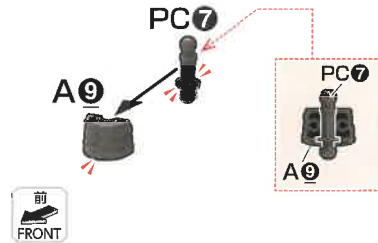
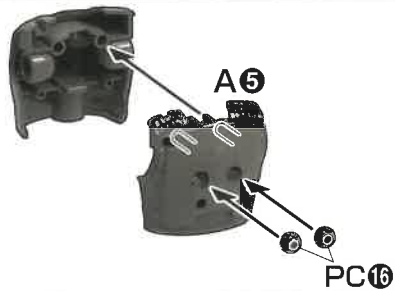
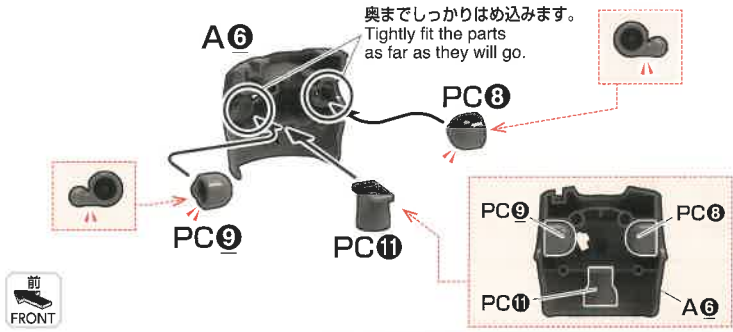

※布マントは、破れてしまわないように注意しましょう。  
 \* Be careful not to tear the cloth cloak.

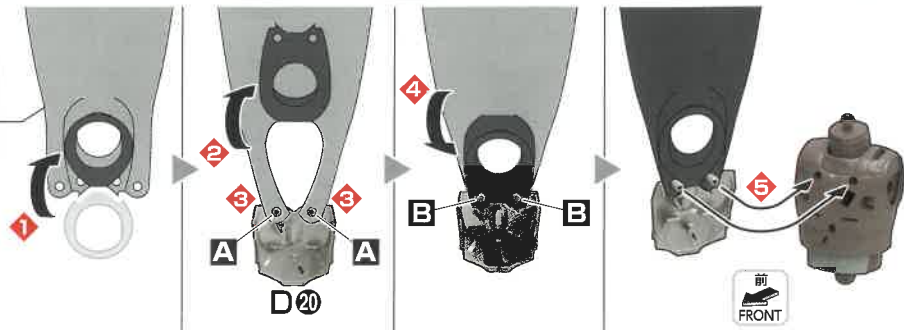

布マント  
Cloth cloak

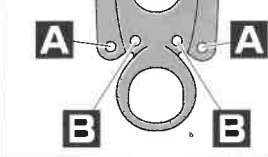

※布マントをよけながら取り付けください。  
 \* Attach while avoiding the cloth cloak.

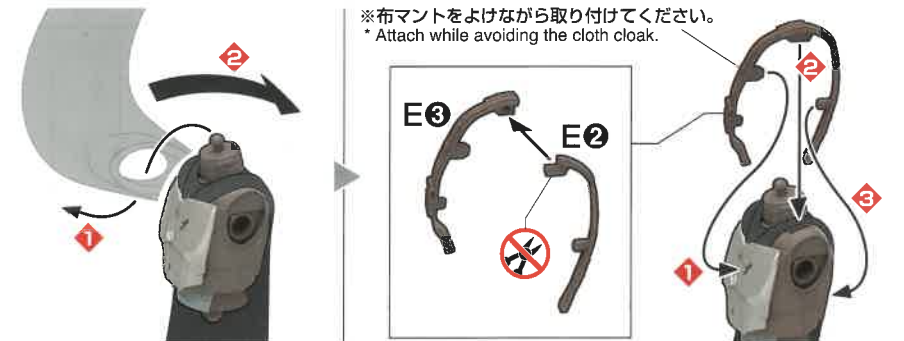

2

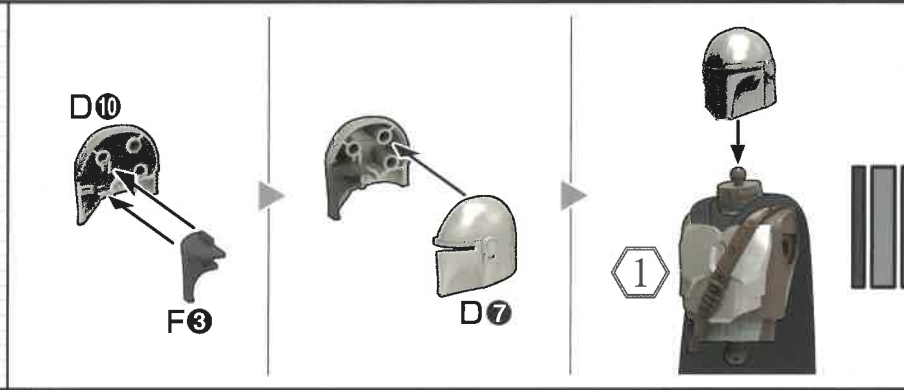

3

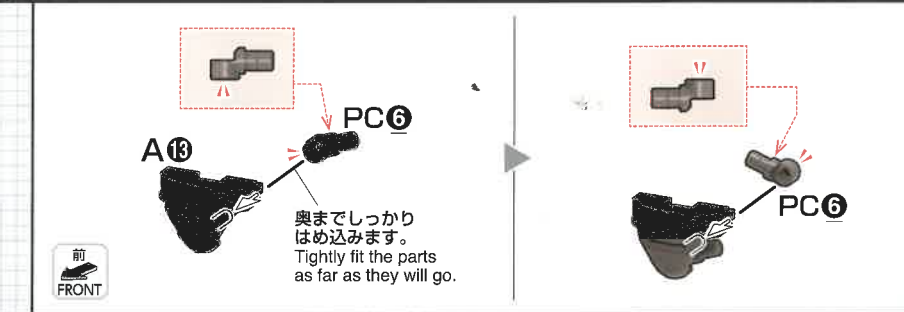

裏面へ続く / Continue to the back side.

7



8



\*穴のある方が  
上になります。  
\* The side with  
the hole faces up.



前  
FRONT

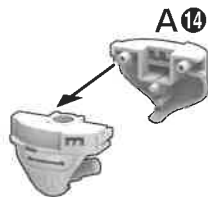

4

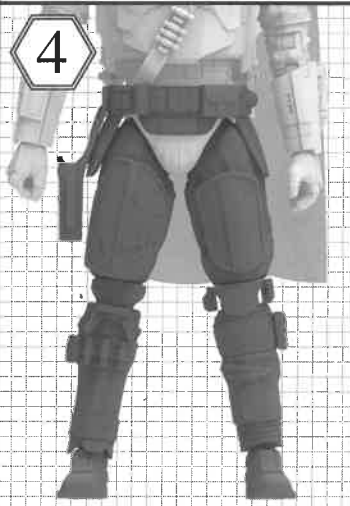

## RIGHT LEG

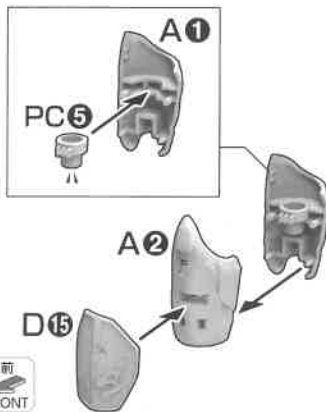

前  
FRONT

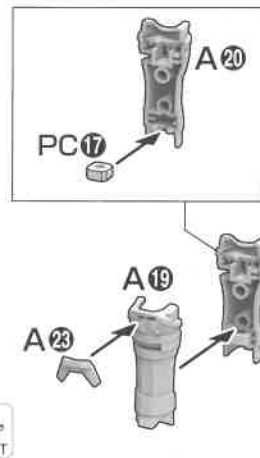

前  
FRONT

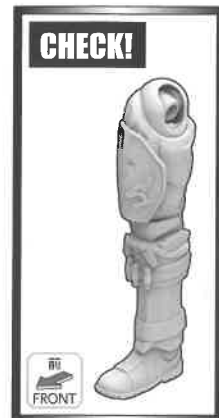
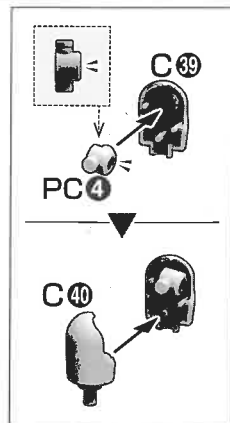
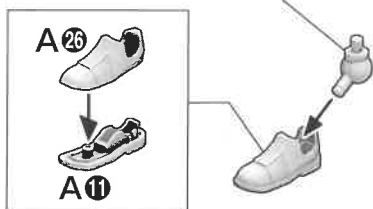
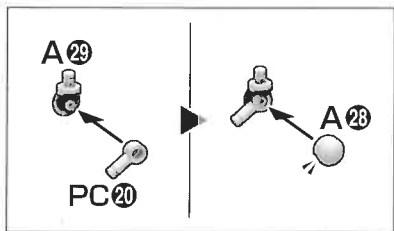
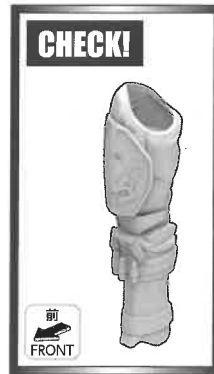
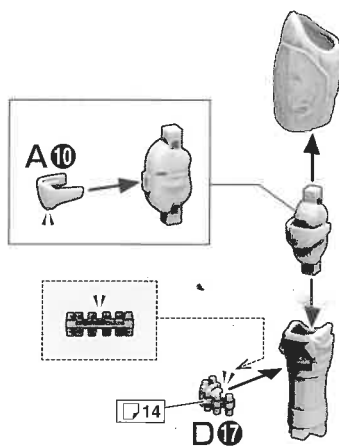
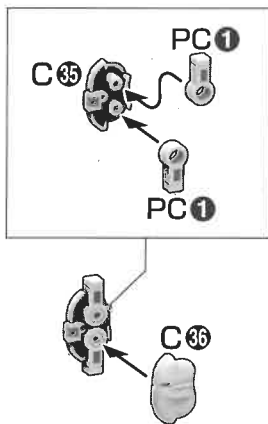

# LEFT LEG

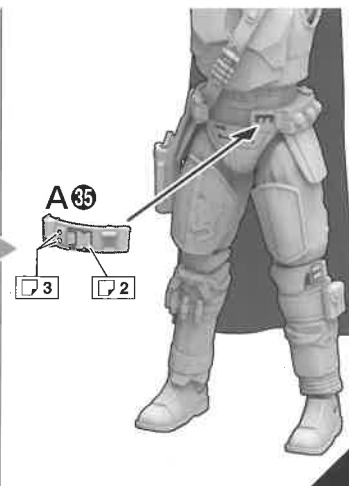
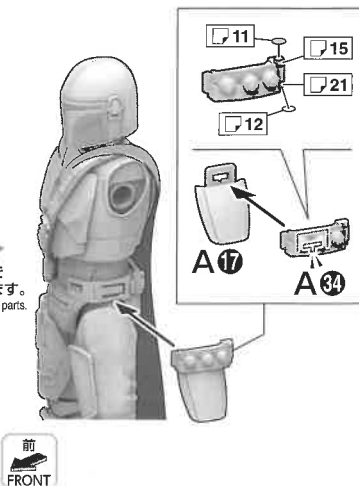
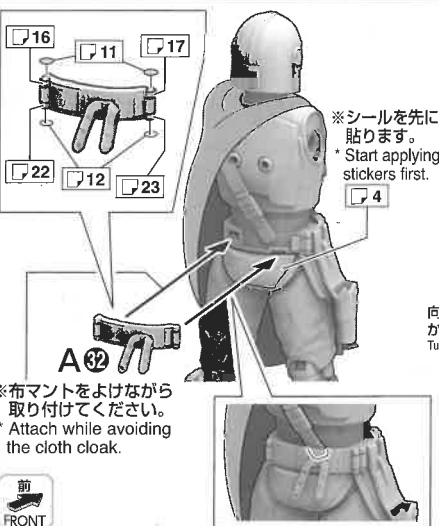
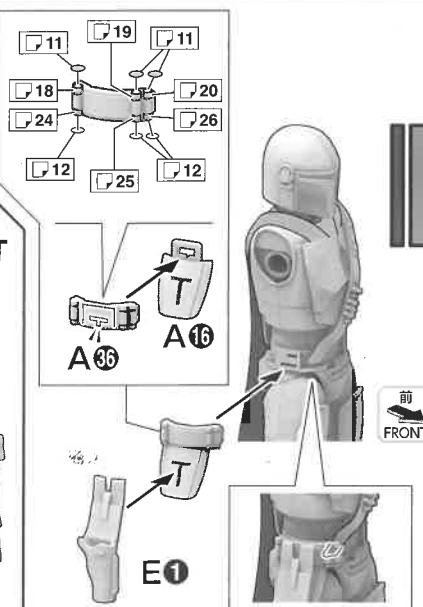
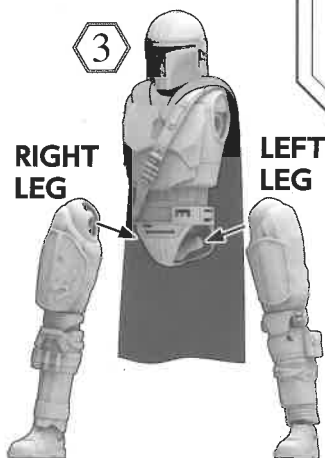
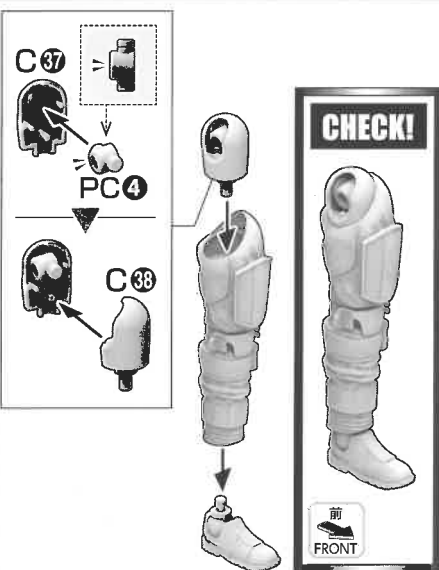
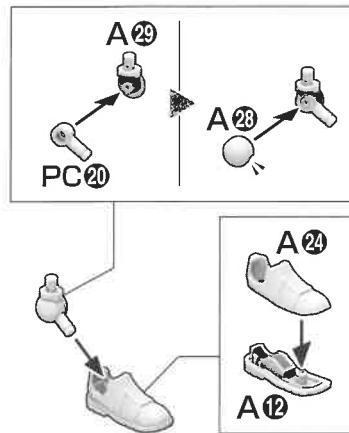
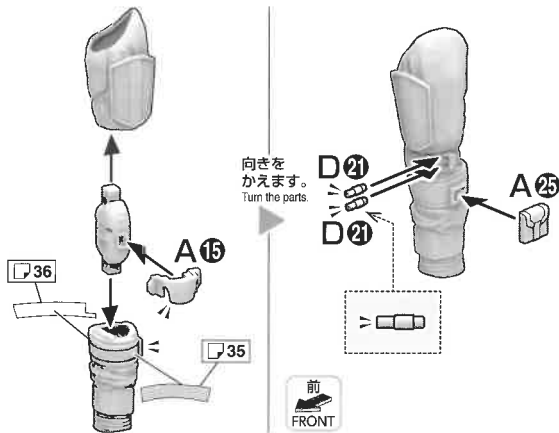
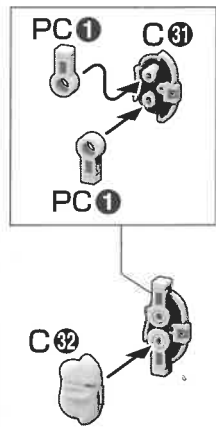
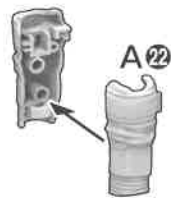
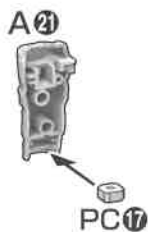
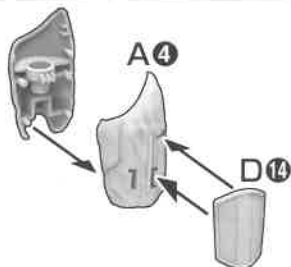
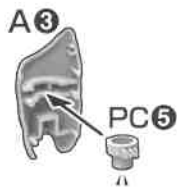

# RIGHT ARM

5

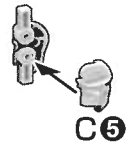
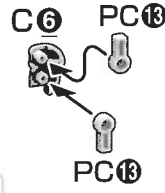
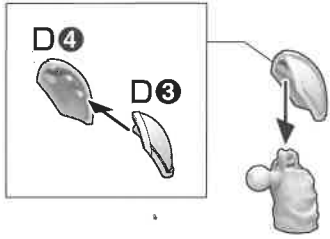
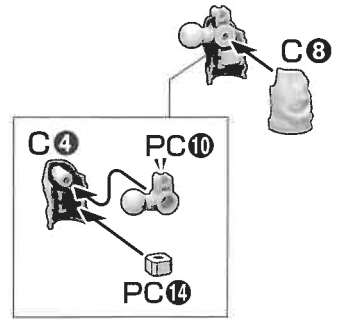
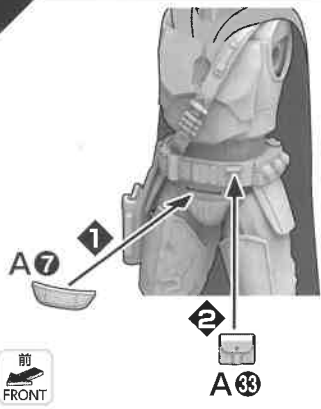

前  
FRONT

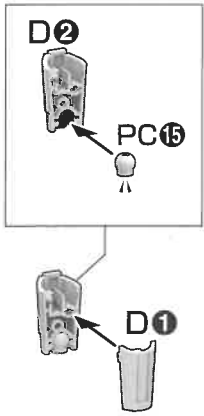

〈握り手首〉  
〈Clenched hand〉

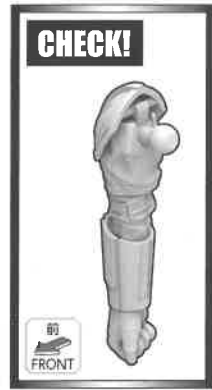
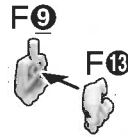

前  
FRONT

# LEFT ARM

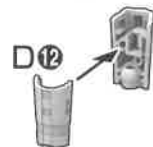
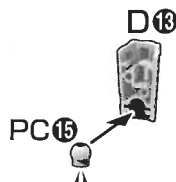
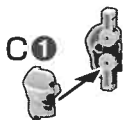
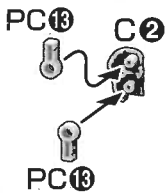
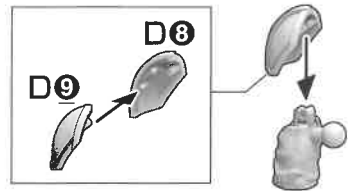
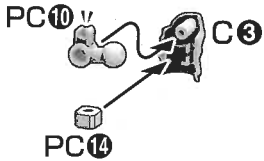

前  
FRONT

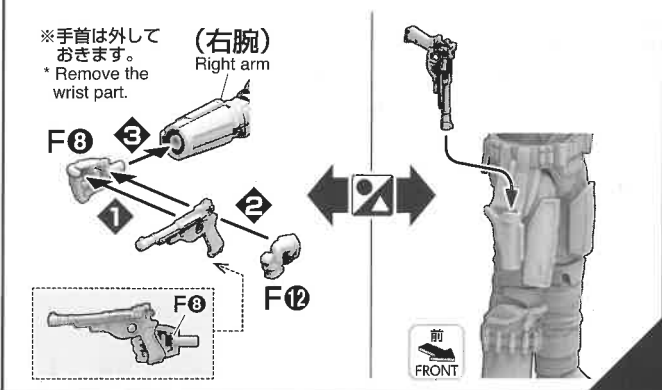
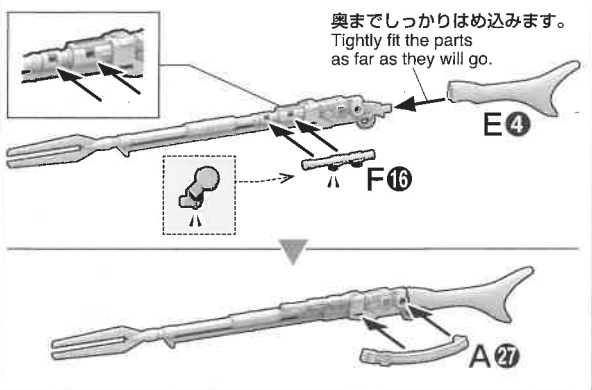
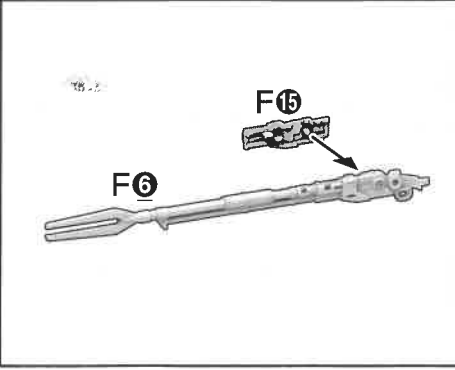
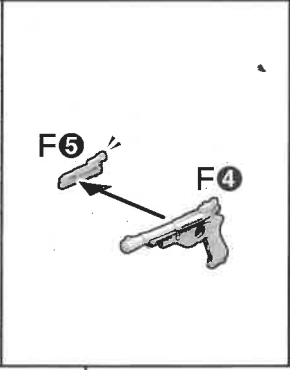
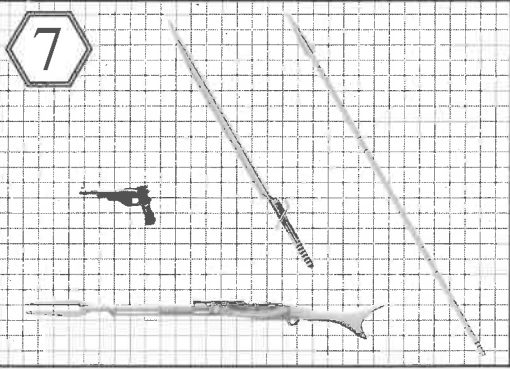
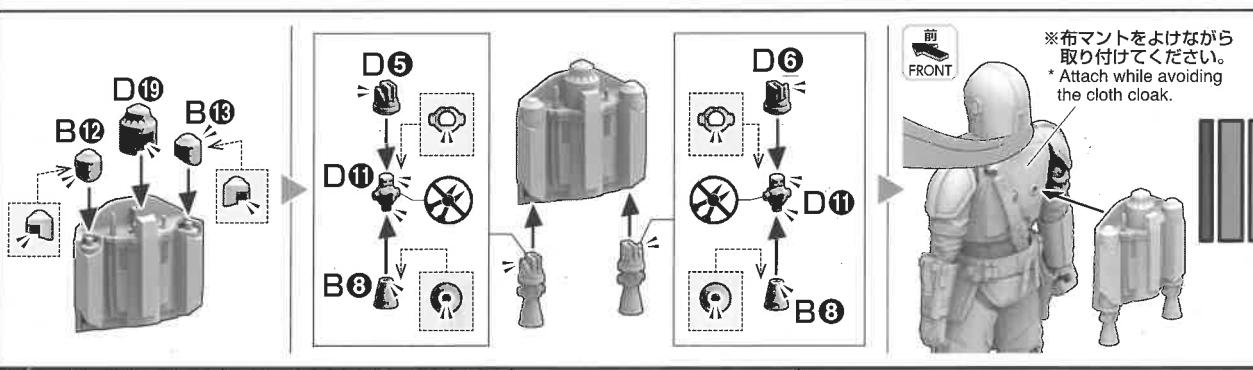
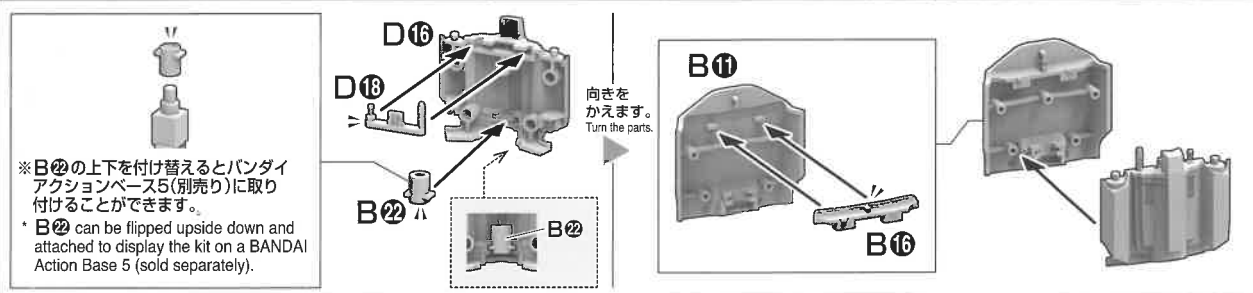
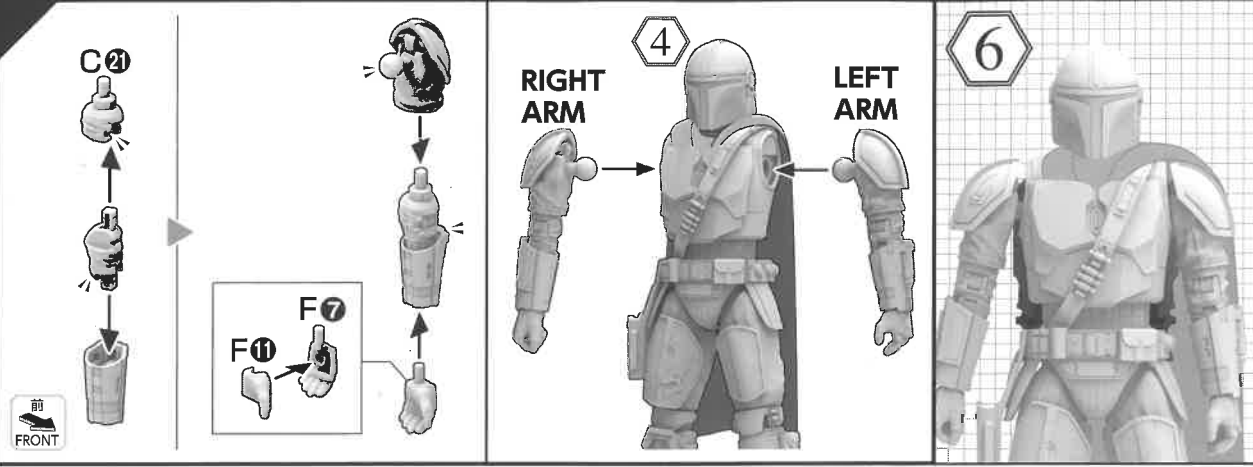



※手首は外しておきます。  
\* Remove the wrist part.

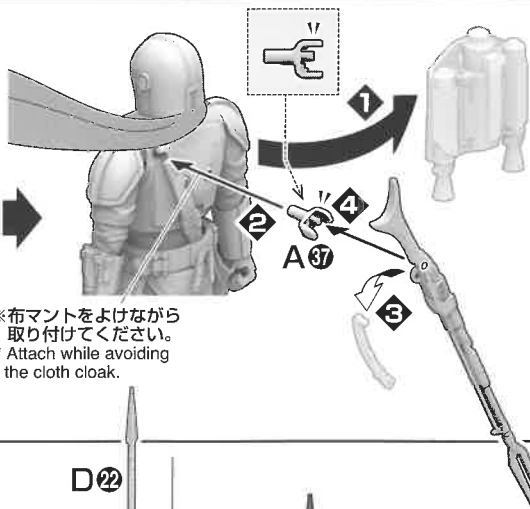
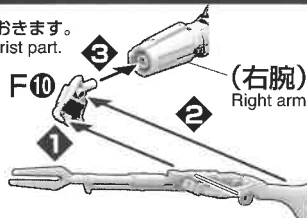

※布マントをよけながら  
取り付けてください。  
\* Attach while avoiding  
the cloth cloak.

※尖った部分や鋭い部分がありますので、  
取り扱いや保管場所に注意してください。  
思わぬケガをする恐れがあります。  
\* Pay attention to sharp parts and edges.  
Handle and store them with care to avoid injury.

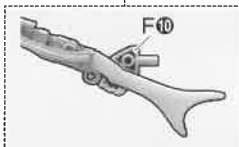

※布マントをよけながら  
取り付けてください。  
\* Attach while avoiding  
the cloth cloak.

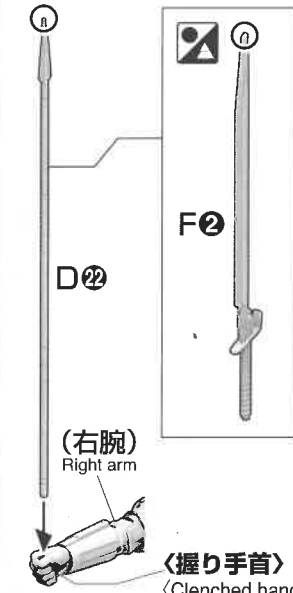
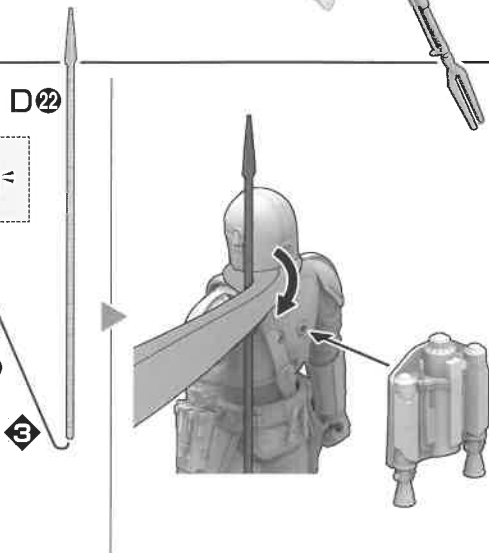
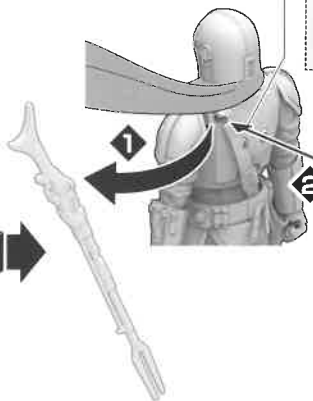

握り手首  
(Clenched hand)

8 F1は裏返して  
取り付けることも  
できます。  
F1 can be assembled  
upside down.

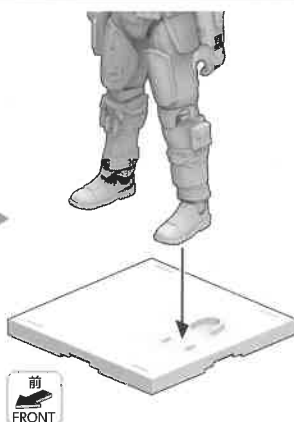
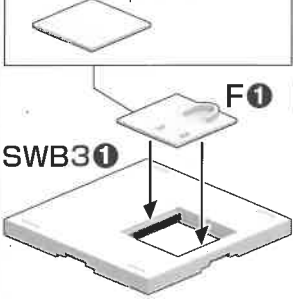

※説明のため、一部画像を  
省略しています。  
\* For explanatory purposes,  
some images have  
been omitted.

前  
FRONT

※バンダイプラモデルアクションベース5  
(別売り)差し込み用ACB-5⑩に  
対応しています。  
\* Compatible with ACB-5⑩ connector for the  
ACTION BASE 5 (sold separately).

※バンダイプラモデルアクションベース2(別売り)  
差し込み用(丸型)BA4-A⑨に対応しています。  
\* Compatible with BA4-A⑨ (round) connector for the  
ACTION BASE 2 (sold separately).

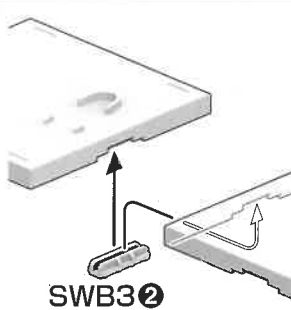

SWB32

他のスター・ウォーズシリーズの  
台座を連結することもできます。  
Other BANDAI Star Wars model kit bases  
may also be jointed together.

《お買い上げのお客様へ》 部品を壊したり、なくした場合は部品通販をご利用ください。

- ・「部品注文カード」に必要事項をご記入のうえ、ご用意ください。
- ・「部品代+送料」分の定額小為替をご用意ください。
- ・ご記入いただいた「部品注文カード」と、ご用意いただいた定額小為替を封筒に入れ、お客様相談センターに郵送でお送りください。

※封筒の裏に必ずお客様のご住所、お名前をお書きください。  
※定額小為替は郵便局でご購入いただけますが、所定の発行手数料がかかります。  
※在庫が無い場合は、ご注文をお返しいただいております。  
※部品注文金額の合計が、商品価格の半額を超える場合はご注文を承ることができません。  
※ご注文内容の変更、キャンセル、返品は承ることができませんので予めご了承ください。  
International customers, please visit: <https://bandai-hobby.net/en/>  
部品通販、部品在庫については「バンダイホビーサイト」でもご案内しております。  
⇒「バンダイホビーサイト」 「部品通販」で(検索) ※通信費等はお客様のご負担となります。  
[https://bandai-hobby.net/customer\\_support/](https://bandai-hobby.net/customer_support/)  
※万が一、部品に不具合がありましたらその部品を取り外し、詳細をご記載のうえ、お客様相談センターへお送りください。

《お問い合わせ先》 BANDAI SPIRITS お客様相談センター  
ナビダイヤル 0570-078-001  
受付時間: 10時~17時 (土、日、祝日、夏季・冬季休業日を除く)  
《商品送付先》 〒420-8681 静岡県静岡市葵区長沼500-12

アンケート調査  
ご協力のお願い



<https://q.bandai-hobby.net/enquete/>  
※バンダイナムコID/ホビーサイト(Sへの登録が必要です。  
※通信費等はお客様のご負担となります。  
※アンケートは予告なく中止する場合がありますご了承ください。  
\* FOR CUSTOMERS IN JAPAN ONLY.

《料金表》●部品代、送料は切り取った1個の料金です。

部品番号	取扱説明書	SWB31	布マント	シール	その他の部品
部品代	100円	200円	200円	60円	各60円
郵送料	140円	140円	120円	120円	120円

・電話番号はよく確かめてお間違いのないようにご注意ください。・部品の価格および送料は変更する場合があります。・部品代には、消費税が含まれています。・郵送料が改訂された場合は新料金が適用されます。

FOR CUSTOMERS IN JAPAN ONLY.

部品注文カード 1/12 SCALE スター・ウォーズ 5061796  
ザ・マンダロリアン(ベスカアーマー)

必要な部品の記号・番号・数量をかく

●注文された理由(○で囲む)(こわした・なくした)

・日中ご連絡可能な電話番号 ( - - ) 年齢 ( 才 )  
2557093 '21.07

2021.07/SA・TO

※コピー使用可

# マーキングロケーション/カラーガイド (外観仕上げ)

## Marking Location / Color Guide (exterior finish)



腰/左後ろ側  
Waist / left back side



腰/右後ろ側  
Waist / right back side

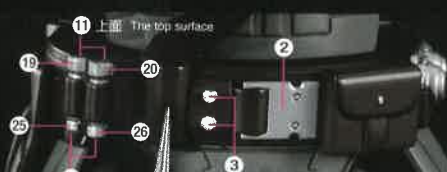

腰/右前側  
Waist / right front side

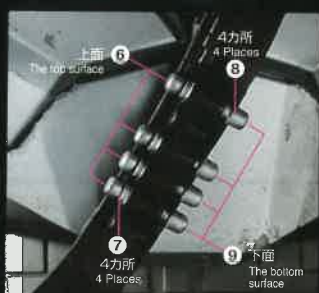

胸部 Chest

お好みに応じて貼ってください。  
Apply according to preference.

29 反対側も同様  
Same on the opposite side

27 6カ所  
6 Places

28 6カ所  
6 Places

右脚 Right leg

### MARKING



シール  
STICKERS

シールは画像の位置と●内の番号を見て貼っていきます。●内はシールの番号です。  
Apply stickers by verifying the number (●) and marking location guide.

### COLOR GUIDE

- よりリアルに仕上げたい方は、こちらの基本色をご確認ください。
- 塗装にはより安全な「水性塗料」のご使用をおすすめします。
- カラー配合は参考値であり、画像とカラーガイドの色は異なる場合があります。

- For a more life-like finish, refer to the color guide.
- Use of water-based paint is recommended for safety reasons.
- The color blending is shown for reference and the actual color may differ from the image.

■ 本体等 シルバー部：シルバー(90%)＋クリアー(10%)＋つや消しブラック(ごく少量)  
Body silver part: Silver (90%) + Clear (10%) + Flat black (very small dose)

■ ベルト ブラウン部：ウッドブラウン(60%)＋つや消しブラック(30%)＋ブラウン(10%)  
Belt brown part: Wood brown (60%) + Flat black (30%) + Brown (10%)

■ プラスター本体：メタルブラック(100%)  
Blaster: Metal black (100%)

■ 手甲：セールカラー(90%)＋つや消しブラック(10%)＋クリアーレッド(ごく少量)  
Back of the hand: Sail color (90%) + Flat black (10%) + Clear red (very small dose)

■ つなぎ：パープル(55%)＋つや消しブラック(30%)＋イエロー(15%)  
Jumpsuit: Purple (55%) + Flat black (30%) + Yellow (15%)

■ 右もも、右ひざ等 ブラウン部：ブラウン(60%)＋グレー(30%)＋つや消しブラック(10%)  
Right thigh / right knee brown part: Brown (60%) + Gray (30%) + Flat black (10%)

■ ブーツ、プラスター等 ブラウン部：ウッドブラウン(90%)＋つや消しブラック(10%)  
Boots / blaster brown part: Wood brown (90%) + Flat black (10%)

■ 手甲 三角形：みず色(100%)＋フラットベース(少量)  
Triangle on the back of the hand: Light blue (100%) + Flat base (small dose)

■ 指 イエロー部：オレンジイエロー(100%)  
Finger yellow part: Orange yellow (100%)

■ 腰アーマー等 グレー部：RLM75グレーバイオレット(100%)  
Waist armor gray part: RLM75 Gray (100%)

■ 本体等 ブラック部：ブラック(100%)  
Body black part: Black (100%)

■ 左腰 レッド部：クリアーレッド(100%)  
Left hip red part: Clear red (100%)



33 31 32 30 34 35