

GERMAN LIGHT TANK Pz.Kpfw. 38 (t) Ausf. E/F Vol.2 - fenders

Niemiecki lekki czołg Pz.38(t)
cz.2 - błotniki

1/16 scale update for Panda model

ABER[®]

16 049

WWW.ABER.NET.PL

Made in Poland © 2015

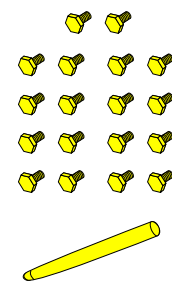
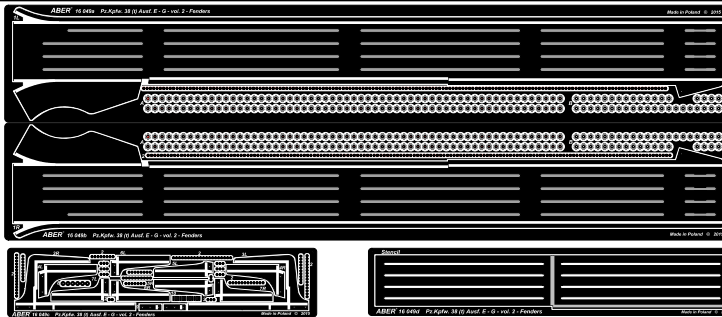

WARNING
Any unauthorized copying, producing and reproducing of ABER company products, or any part thereof, is strictly prohibited and any such action establishes liability for a civil action and may give rise to criminal prosecution.

Use Cyanoacryl glue (kleić klejami cyjanoakrylowymi)

We advise that better method to join metal to metal is soldering. Use ABER soldering solution AF20 (dorzadzamy łączenie części metalowych za pomocą lutownia. Zastosuj nasz topnik AF20)

OSTRZEŻENIE
Jakiegokolwiek kopiowanie, produkowanie i reprodukcja wyrobów firmy ABER bez zezwolenia, w całości lub części jest surowo zabronione. Powyższe działania powodują powstanie odpowiedzialności cywilnej oraz mogą spowodować wszczęcie postępowania karnego.

L- left side (lewa strona)
R- right side (prawa strona)

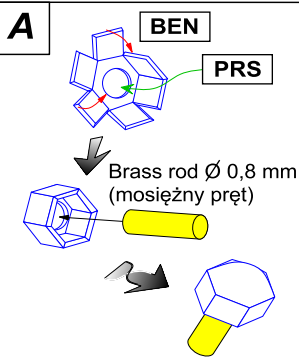
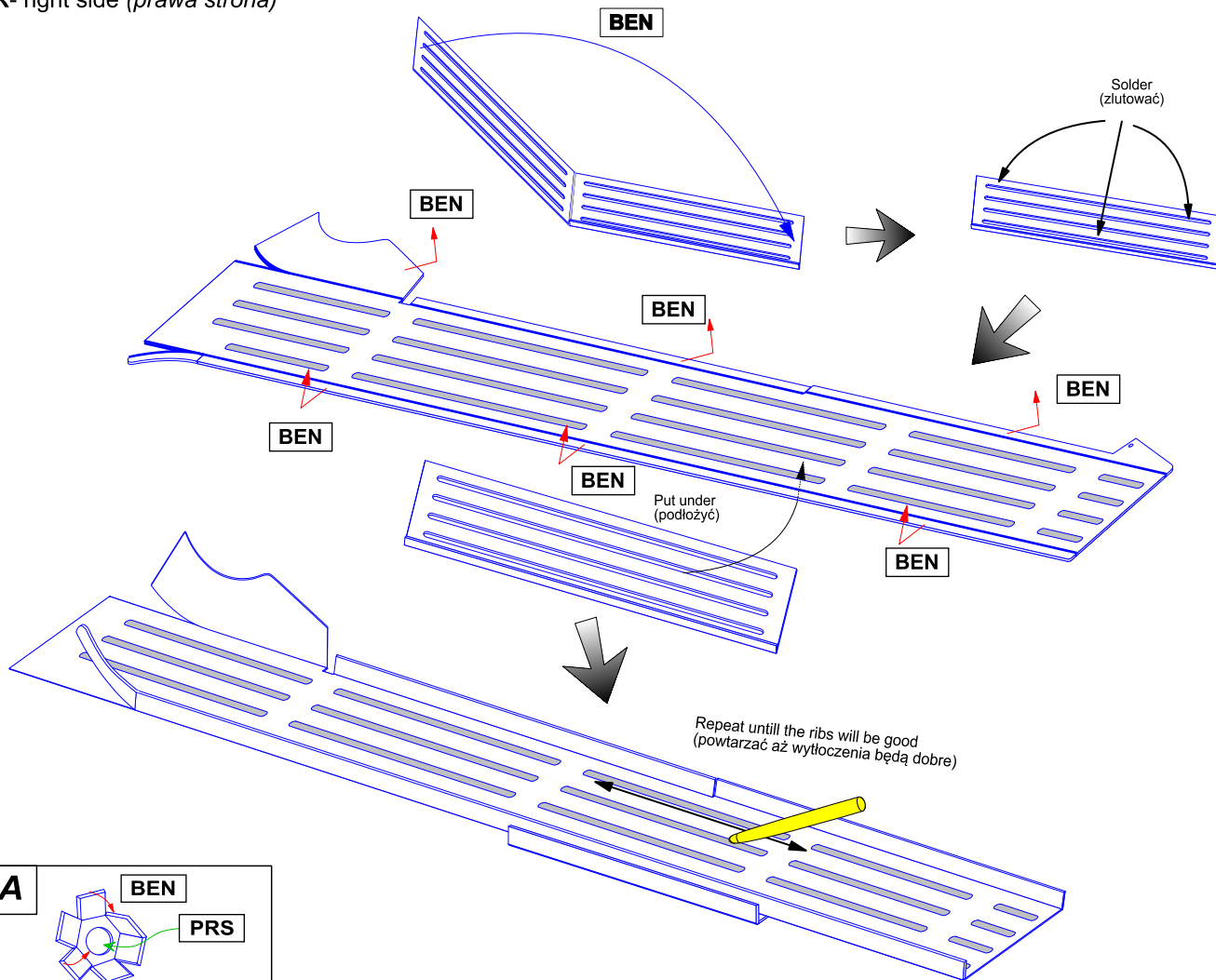

How to make ribs (jak zrobić tłoczenia)

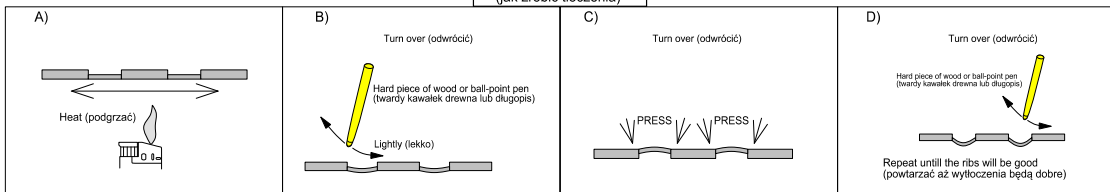

OPTIONAL

Instead of making press rivets,
you can glue parts no 2
(Zamiast robić tłoczone nity,
można nakleić części nr 2

PRS

2

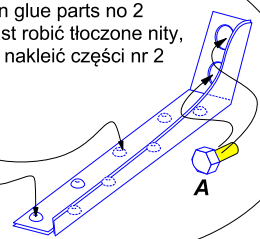

Optional
(Opcja)

11L

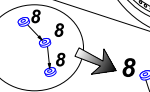
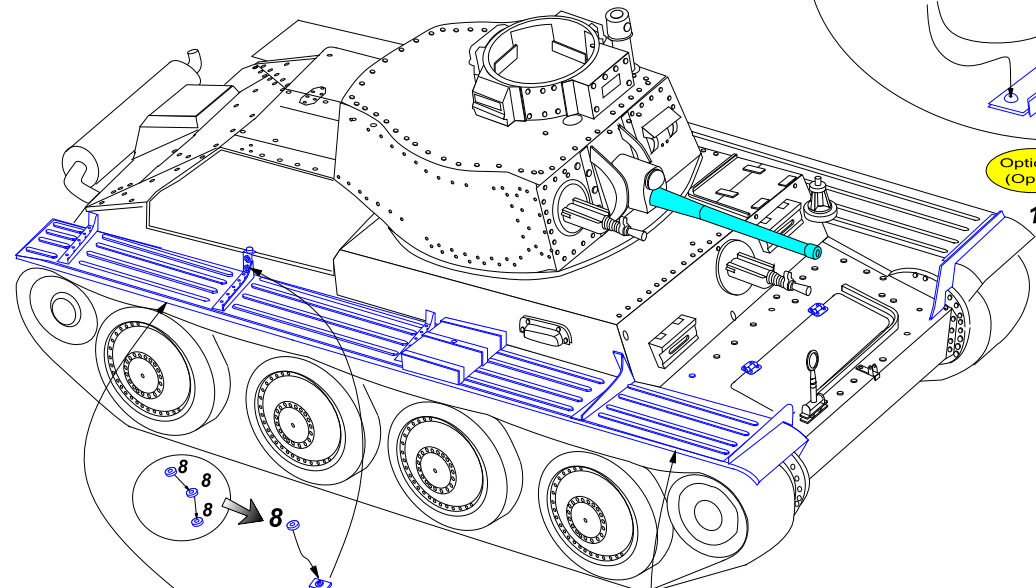

9

PRS

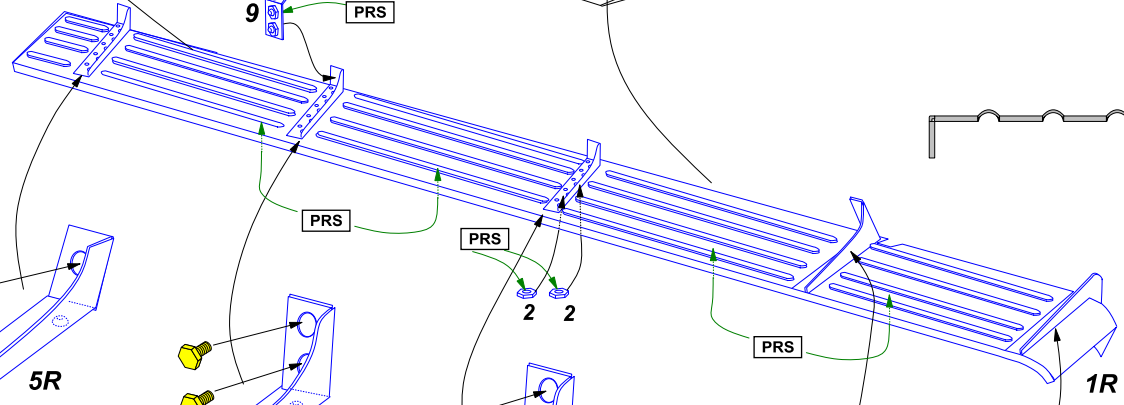

5R

6R

7R

PRS

4R

10R

1R

3R

2

2

PRS

Separately sold:

- 16 048 German Light Tank Pz.Kpfw. 38 (t), Ausf. E/F - vol.1 - basic set
- 16 101 Smoke Discharges for rear five grenade racks
- 16 L-06 Set of two barrels for 7,92mm machine guns ZB 37 used on Pz.38(t)
- 16 L-07 German 3,7 cm KwK A 7 L/42 tank gun barrel for Pz.Kpfw. 38(t)

Please note that, for purpose of improvement ABER sets designs are subjects to change without notice.
Proszę mieć na uwadze fakt, że zestawy ABER mogą ulec zmianie ze względu na ulepszenia, bez powiadomienia.