



1/72 SCALE MODEL CONSTRUCTION KIT

SAAB Draken

02039

Over 500 Saab Drakens have been delivered to the Swedish Air Force for interceptor and strike duties. The Danish Air Force also adopted the aircraft for use in the fighter-bomber and reconnaissance roles. The Draken prototype flew in 1955 and the first versions were in service in 1960; since then continuous development has increased performance and armament. The "double delta" wing was chosen to combine the Mach 2 top speed with the ability to land and take-off from the stretches of road used in Sweden as emergency airfields. The 35F Draken is armed with Falcon missiles and two 30 mm cannons and powered by a Swedish-built Rolls-Royce Avon. Wing span 30 ft 10 in.

Plus de 500 Saab Draken ont été livrés à l'Armée de l'Air suédoise pour des missions d'interception et d'offensive. L'Armée de l'Air danoise adopta également l'appareil en tant que chasseur-bombardier et appareil de reconnaissance. Le prototype Draken vola en 1955 et les premières versions furent en service dès 1960; depuis lors, la performance et l'armement de l'appareil n'ont cessé d'être améliorés. L'aile "double triangle" fut choisie pour allier la vitesse de pointe de Mach 2 à la capacité de décollage et d'atterrissage sur les tronçons de route utilisés en Suède comme champs d'aviation, en cas d'urgence. Le 35F Draken est armé de engins Falcon et de deux canons de 30 mm et est propulsé par un moteur Rolls-Royce Avon de construction suédoise. Envergure: 9,39 m.

An die schwedische Luftwaffe wurden für Abfangaufgaben und zum Kampfeinsatz über 500 Saab Draken geliefert. Auch die dänische Luftwaffe entschied sich für dieses Flugzeug als Jagdbomber und für Aufklärungswecke. Der Draken-Prototyp war 1955 flugbereit und die ersten Versionen kamen 1960 zum Einsatz. Seitdem wurde das Flugzeug immer weiterentwickelt, so daß es heute eine noch bessere Leistung und Bewaffnung aufweist. Man entschied sich für den Doppeldeltaflügel, weil das Flugzeug damit die maximale Geschwindigkeit Mach 2 erhielt, aber auch die in Schweden als Notflughafen dienenden Straßenabschnitte als Start- und Landebahn benutzen kann. Die 35F Draken ist mit Falcon-Flugkörpern und zwei 30 mm Geschossen bewaffnet und mit einem in Schweden gebauten Triebwerk vom Typ Rolls-Royce Avon ausgerüstet. Spannweite 9,39 m.

Più di 500 Saab Draken sono stati consegnati all'Aeronautica Svedese per funzione di attacco ed intercettazione. L'Aeronautica Danese ha anch'essa adottato questo splendido aviogetto, per impiego quale cacciabombardiere e mezzo di ricognizione. Il prototipo Draken volò per la prima volta nel 1955: le prime versioni entrarono in servizio nel 1960. Da allora, una serie di continui sviluppi e migliorie ha aumentato sensibilmente la prestazione e l'armamento. L'ala del tipo a doppio delta fu scelta per permettere all'apparecchio velocità supersoniche di Mach 2, unitamente alla possibilità di atterraggio e decollo da strade impiegate in Svezia quali piste di fortuna. Il Draken 35 è dotato di missili Falcon e di due cannoncini da 30 mm. È azionato da motore Rolls-Royce Avon di costruzione svedese. Apertura alare: 9,39m.

Se han entregado más de 500 Saab Drakens a las Fuerzas Aéreas de Suecia para misiones de interceptación y ataque. También las Fuerzas Aéreas de Dinamarca han adoptado este avión como cazabombardero y para misiones de reconocimiento. El prototipo del Draken voló por primera vez en 1955 y su primera versión entró en servicio en 1960; desde entonces un continuo desarrollo ha incrementado su rendimiento y armamento. El ala en "doble delta" se eligió para combinar una velocidad máxima de Mach 2 con la capacidad para aterrizar y despegar de los tramos de carretera que se usan en Suecia como pistas de emergencia. El Draken 35F está armado con misiles Falcon y dos cañones de 30 mm y su propulsión consiste en un Rolls-Royce Avon de construcción sueca. Envergadura: 9,39 m.

Meer dan 500 Saab Drakens zijn aan de Zweedse luchtmacht voor onderscheppings—en aanvalfuncties geleverd. De Deense luchtmacht heeft eveneens het vliegtuig gekozen om het voor verkenning en als jachtbommenwerper te gebruiken. Het prototype van de Draken vloog in 1955 en in 1960 waren de eerste versies in gebruik. Sindsdien heeft een constante ontwikkeling de prestatie en bewapening verbeterd. De "geknikte delta vleugel" werd gekozen om de 2 Mach maximum snelheid te combineren met de mogelijkheid om te landen en op te stijgen van de als noodbaan dienende wegstroken in Zweden. De 35F Draken is bewapend met Falcon raketten en twee 30mm kanonnen en word voortgestuwd door een in Zweden gebouwde Rolls-Royce Avon. Spanwijdte is 9,39m.

Över 500 SAAB Draken har levererats till svenska flygvapnet för jaktförsvars- och attackuppgifter. Även det danska flygvapnet har valt Draken som jaktbomb- och spaningsplan. Prototypen för Draken flögs 1955 och de första versionerna var i tjänst år 1960; sedan dess har fortlöpande utvecklingsarbete förbättrat både prestanda och beväpning. Den dubbla delta-vingen valdes för att kombinera planet's högsta fart, Mach 2, med förmågan att landa på och lyfta från vägsträckor som i Sverige används som krigsflygfält. Draken är beväpnad med Falcon-robotar och två st 30 mm kanoner och motorn är en svenskbyggd Rolls-Royce Avon. Vingbredden är 9,39 m.

Yli 500 Saab Draken-lentokonetta on toimitettu Ruotsin ilmavoimille käytettäväksi pääasiassa torjuntahävittäjinä sekä myöskin taktillisesti nopeissa hyökkäyksissä. Tanskan ilmavoimat ottivat tämän koneen myös käyttöönsä, mutta enimmäkseen hävittäjä-pommittajana sekä tiedustelukoneena. Draken-prototyyppi suoritettiin ensi lentonsa vuonna 1955. Ensimmäiset varsinaiset tuotantokoneet otettiin käyttöön vuonna 1960. Siitä lähtien on koneen jatkuva kehittäminen lisännyt lento-ominaisuuksia ja aseistusta. Koneelle leimaa antavat "double-delta" eli kolmiomaiset siivet mahdollistavat tämän mallin huippunopeuden, Mach 2, kun taas toisaalta kone pystyy laskeutumaan ja nousemaan käyttäen Ruotsin maanteitä hätätilassa lentokenttään. Draken 35F on varustettu Falcon-ohjuksilla ja siinä on myöskin 2 x 30 mm:n tykkiä. Sen voimanlähteenä on Ruotsissa valmistettu Rolls-Royce Avon moottori. Siipiväli on 9,4 metriä.

Foram entregues mais de 500 Saab Drakens à Força Aérea sueca para funcoes como avioes interceptadores e de ataque. A Força Aérea dinamarquesa também adoptou este avião para uso como caca-bombardeiro e para funcoes de reconhecimento. O protótipo do Draken voou em 1955 e os primeiros modelos entraram ao serviço em 1960; desde então o desenvolvimento continuo tem aumentado o desempenho e armamento. A asa em "delta dupla" foi escolhida para combinar a velocidade máxima Mach 2 com a possibilidade de aterrar e descolar de extensoes de estrada utilizadas na Suécia como aeródromos de emergência. O 35F Draken está armado com misseis Falcon e dois canhoes de 30 mm e é accionado pelo motor Rolls-Royce Avon de construação sueca. Envergadura 9,39 m.

Over 500 Saab Draker er blevet leveret til det svenske luftvaben til at gøre tjeneste som nærjager og angrebsfly. Det danske luftvaben har også accepteret flyet til udførelse af jagerbombe—og rekognosceringstjeneste. Drakens prototype fløj i 1955, og de første versioner var i tjeneste i 1960. Herefter har kontinuerlig udvikling forbedret præstationen og bevaebningen. "Doppeldelta"—vingerne blev valgt for at kombinere tophastigheden på mach 2 med evnen til at lande og starte på vejstrækningerne, der anvendes i Sverige som katastrofe-flypladser. 35F Draken er udrustet med Falcon missiler og to 30 mm kanoner. Flyet drives af en svensk-bygget Rolls-Royce Avon motor. Vingefanget er 9,39 m.

GB Study drawings and practice assembly before cementing parts together. Carefully scrape plating and paint from cementing surfaces. All parts are numbered. Paint small parts before assembly. To apply decals cut sheet as required, dip in warm water for a few seconds, slide off backing into position shown. Use in conjunction with box artwork. Not appropriate for children under 36 months of age, due to the presence of small detachable parts.

F Étudier attentivement les dessins et simuler l'assemblage avant de coller les pièces. Gratter soigneusement tout revêtement ou peinture sur les surfaces à coller avant collage. Toutes les pièces sont numérotées. Peindre les petites pièces avant l'assemblage. Pour coller les décalques, découper le motif, le plonger quelques secondes dans de l'eau chaude puis le poser à l'endroit indiqué en décollant le support papier. Utiliser en même temps les illustrations sur la boîte. Ne convient pas à un enfant de moins de 36 mois - présence de petits éléments détachables.

D Vor Verwendung des Klebers Zeichnungen studieren und Zusammenbau üben. Farbe und Plattierung vorsichtig von den Klebeflächen abkratzen. Alle Teile sind nummeriert. Vor Zusammenbau kleine Teile anmalen. Um die Abziehbilder aufzukleben, diese ausschneiden, kurz in warmes Wasser tauchen, dann abziehen und wie abgebildet aufkleben. In Verbindung mit Abbildungen auf Schachtel verwenden. Ungeeignet für Kinder unter 36 Monaten. Kleine Teilchen vorhanden die sich lösen können.

E Estudiar los dibujos y practicar el montaje antes de pegar las piezas. Raspar cuidadosamente el plateado y la pintura en las superficies de contacto antes de pegar las piezas. Todas las piezas están numeradas. Es conveniente pintar las piezas pequeñas antes de su montaje. Para aplicar las calcomanías, cortar la hoja, sumergir en agua tibia durante unos segundos y deslizarlas en la posición debida. Ver ilustraciones en la caja. No conviene a un niño menor de 36 meses, contiene pequeñas piezas que pueden soltarse.

S Studera bilderna noggrant och sätt ihop delarna innan du limmar ihop dem. Skrapa noggrant bort förtkromning och färg från limmade delar. Alla delarna är nummerade. Måla smådelarna före ihopsättning. Fastsättning av dekalen, klipp arket. Doppa i varmt vatten några sekunder, låt baksidan glida på plats som bilden visar. Används i samband med kartongens handlitografi. Rekommenderas ej för barn under 3 år. Innehåller löstagbara smådelar.

I Studiare i disegni e praticare il montaggio prima di unire insieme i pezzi con l'adesivo. Raschiare attentamente le tracce di smalto e cromatura dalle superfici da unire con adesivo. Tutti i pezzi sono numerati. Colorare i pezzi di piccole dimensioni prima di montarli. Per applicare le decalcomanie, tagliare il foglio secondo il caso, immergere in acqua calda per alcuni secondi, quindi sfilare la decalcomania dalla carta di supporto e piazzarla nella posizione indicata. Usare in congiunzione con l'illustrazione sulla scatola. Non adatto ad un bambino di età inferiore ai 36 mesi dovuto alla presenza di piccoli elementi staccabili.

NL Tekeningen bestuderen en delen in elkaar zetten alvorens deze te lijmen. Metaalcoating en lak voorzichtig van lijmvlakken af schrapen. Alle delen zijn genummerd. Kleine delen vóór montage verven. Voor aanbrengen van stickers, gewenste stickers uit vel knippen, een paar seconden in warm water dompelen en dan van schutblad af op afgebeelde plaats schuiven. Hierbij afbeelding op doos raadplegen. Niet geschikt voor kinderen onder 3 jaar, omdat kleine deeltjes gemakkelijk kunnen losraken.

DK Tegningerne bør studeres, og man bør øve sig i monteringen, før delene limes sammen. Pladestykker og maling skal omhyggeligt fjernes fra klæbeoverfladerne. Alle dele er nummererede. Små dele skal males før monteringen. Overføringsbillederne anvendes ved at tilklippe arket efter behov. Og dyppe det i varmt vand i nogle få sekunder. Underlaget glides af og anbringes i den viste position. Påføres ifølge brugsanvisningerne på æsken. Ikke til børn under 3 år, forekomst af små løse elementer.











P Estudiar atentamente os desenhos e experimentar a montagem. Raspar cuidadosamente as superfícies de modo a eliminar pintura e revestimento antes de colar. Todas as peças estão numeradas. Pintar as pequenas peças antes de colar. Para aplicar as decalcomanias, cortar as folhas e mergulhar em água morna por alguns segundos, depois deslizar e aplicar no respectivo lugar, como indicado nas ilustrações na caixa. Não convém a uma criança de menos de 36 meses devido à presença de pequenos elementos destacáveis.

SF Tutustu piirroksiin ja harjoittele kokoamista ennen kuin liimaat osat yhteen. Raaputa metallipäällyste ja maali varovasti pois liimattavilta pinoilta. Kaikki osat on numeroitu. Maalaa pienet osat ennen kokoamista. Siirtokuvien kiinnittämiseksi leikkaa ne arkista tarpeen mukaan. Kasta kuva lämpimään veteen muutaman sekunnin ajaksi, anna takapuolen liukua kuvalle osoitettuun kohtaan. Käytetään yhdessä laatikon kuvituksen kanssa. Ei suositella alle kolmivuotiaalle lapsille. Paljon irrotettavia pikkuosia.

PL Przed przystąpieniem do sklejania przestudiuj uważnie rysunki i przećwicz składowanie części. Ostrożnie zeskrób ze sklejanych powierzchni powłokę i farbę. Wszystkie części są ponumerowane. Drobne części pomaluj przed ich złożeniem. Celem przeniesienia odbitki wytnij ją z arkusza, zanurz na kilka sekund w letniej wodzie i zsuń z podłoża na wymagane miejsce. Używaj w połączeniu ze wzorami na pudełku. W związku z obecnością wielu drobnych, rozbiernalnych części, niestosowne dla dzieci poniżej 3 lat.

GR Μελετήστε προσεκτικά τα σχέδια και συναρμολογήστε για πρώτη φορά τα κομμάτια χωρίς να τα κολλήσετε. Αφαιρέστε ξύφοντας επιμελώς πριν κολλήσετε οποιοδήποτε υλικό από τις επιφάνειες. Χρωματίστε τα μικρά κομμάτια πριν από τη συναρμολόγηση. Για να κολλήσετε τις χαλκομανίες, κόψτε γύρω γύρω το σχέδιο, βυθίστε το μερικά δευτερόλεπτα σε ζεστό νερό και μετά τοποθετήστε το στη θέση που υποδεικνύεται, αφαιρώντας την καλυπτική μεμβράνη. Λάβετε υπόψη σας ταυτόχρονα την εικονογράφηση του κουτιού. Ακατάλληλο για παιδιά ηλικίας κάτω των 36 μηνών. Υπάρχουν μικρά κομμάτια που αποσπώνται.

ASSEMBLY ICON INSTRUCTIONS

<p>Assembly phase Phase de montage Montagephase Fase de montaje Montering Fase di montaggio Montagefase Monteringsfase Fase de montagem Kokoamisvaihe Faza skladowania φάση συναρμολόγησης</p> 	<p>Cement Coller Kleben incollare Limaa Pegar Lijmen Limma Klæbe Colar Kleić Συγκόλληση</p> 	<p>Do not cement together Ne pas coller Nicht kleben Non incollare Limmaa inte No pegar Niet lijmen Ajää liima Skal ikke klæbes Não colar Nie kleić Μη κολλάτε</p> 	<p>Alternative part(s) provided Choix Auswahlmöglichkeit Scelta Val Elección Keuze Valinta Valg Opção Wybór Επιλογή</p> 	<p>Repeat this operation Répéter l'opération Vorgang wiederholen Ripetere l'operazione Utför ingreppet på nytt Repètir la operación De verrichting herhalen Toista toimenpide Manövern gentages Repètir a operação Powtórzyc operacja Επανάληψη διαδικασίας</p> 	
<p>Decals Decalcomanias Abziehbild Decalcomanie Dekalkomanier Calcomanias Aldrukplaatjes Siirtokuvat Billedoverføring Decalcomania Dekalkomanie Χαλκομανίες</p> 	<p>Crystal part Pièce cristal Kistallteil Pieza cristal Kristalldel Pezzo cristallo Kristallen onderdeel Krystalstykke Peça de cristal Lasiosa Część kryształowa Διαφανές κομμάτι</p> 	<p>Weight Lester Beschweren Zavornare Sätt ballast Lastrar Ballasten Aseta vastapaino Forsyne med ballast Lastrar Obciążyc balastem Έρμα</p> 	<p>Drill or pierce Perçor Bohren Foreare Borra Agujerear Boren Lävistä Gennembore Furar Przebić Τρύπημα</p> 	<p>Cut Découper Schneiden Cortar Klipp Tagillare Knippen Klip Cortar Leikkaa Przełacić Αποκόψατε</p> 	<p>Humbrol paint number N° peinture Humbrol Humbrol-Farbnr N° pintura Humbrol Humbrol farg nr N° vernice Humbrol Humbrol verfnnummer Humbrol-mailingsnummer N° de pintura Humbrol Humbrol-maalilin numero N° farby Humbrol Νουμερο χρωματος Humbrol</p> 

1

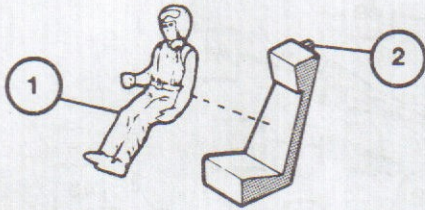

2

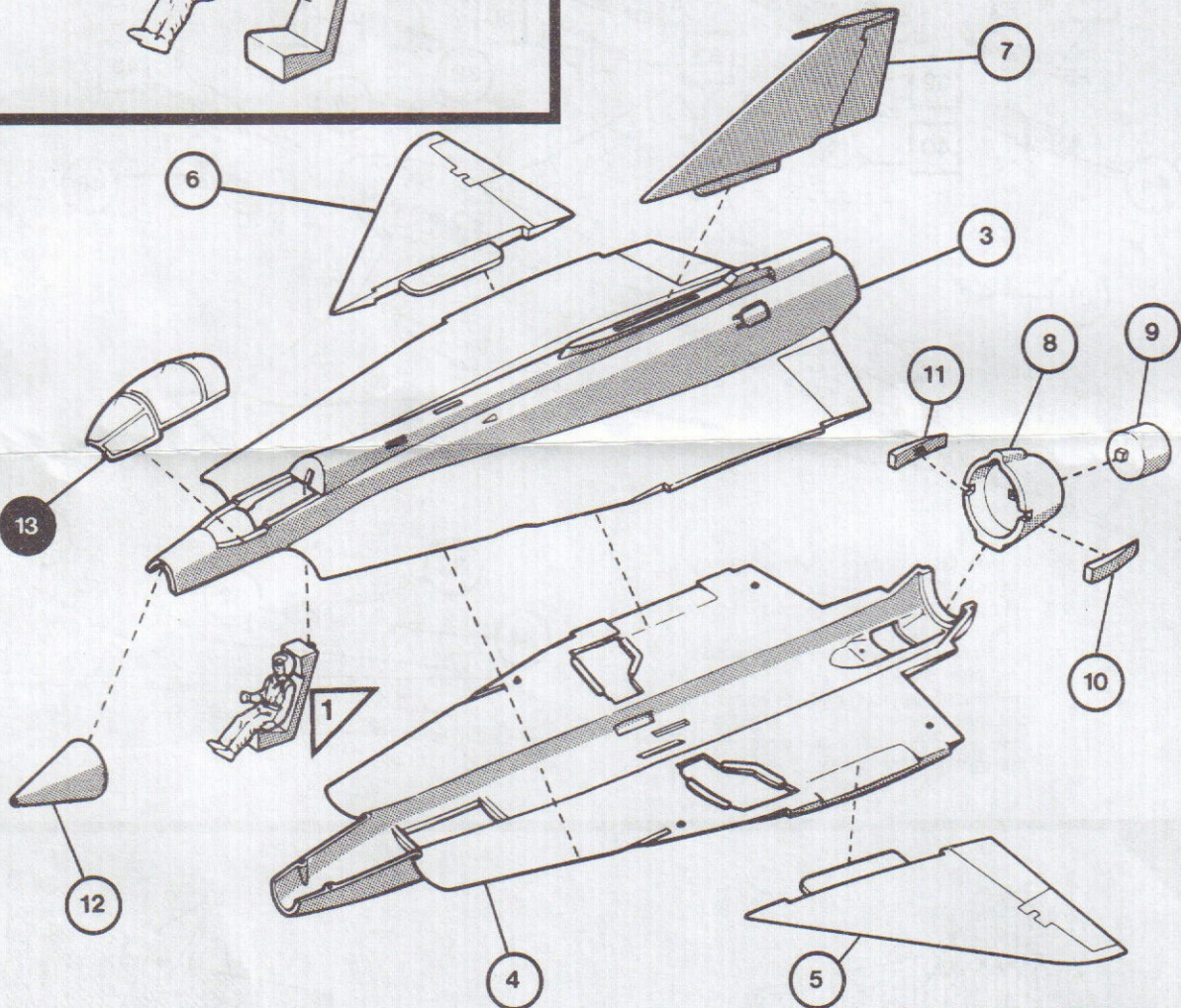

For aircraft standing on lowered undercarriage a suitable weight, such as Plasticine, should be added inside nose before cementing.

Pour l'avion reposant sur son train d'atterrissage, lester l'intérieur du nez avec de la Plasticine avant collage.

Modell in Dreipunktlage (Bugradfahrwerk!) benötigt Ballast (Plastilin, Knetgummi, Kitt o.a.) im Bug, vor Aufsetzen der Bugnase austrimmen.

Si el avión a estar sobre el tren de aterrizaje se debe colocar un peso en el morro, como plasticina, antes de pegarlo.

Se si desidera che l'apparecchio poggi sul carrello, si dovrà porre un contrappeso adatto, come plastilina, nell'interno del musone, prima di passare alla fase di cementazione.

3

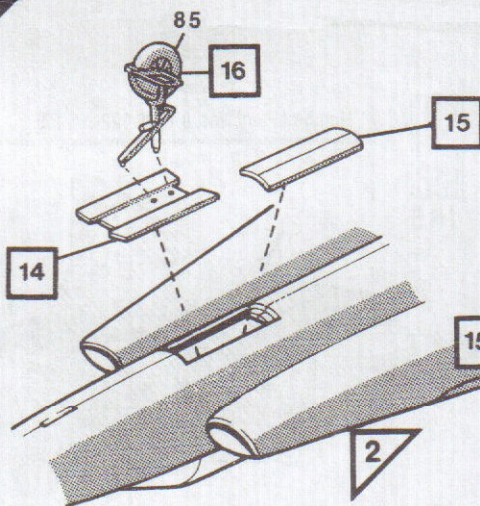

UNDERCARRIAGE RETRACTED
TRAIN D'ATERRISSAGE RENTRE
FAHRWERK EINGEZOGEN
TREN DE ATERRIZAJE RETRACTADO
CARRELLO RETRATTO

4

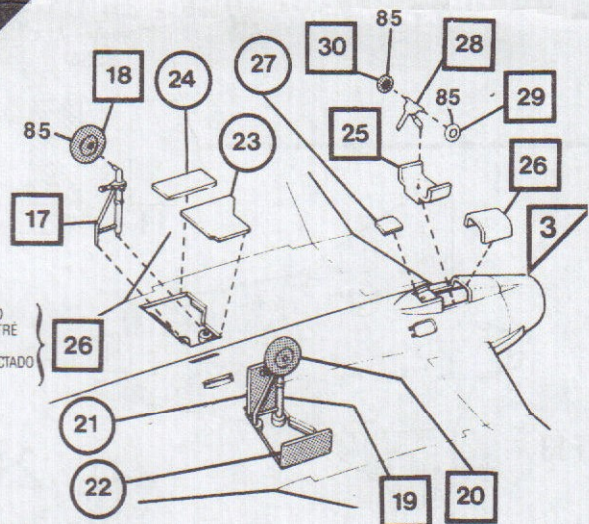

5

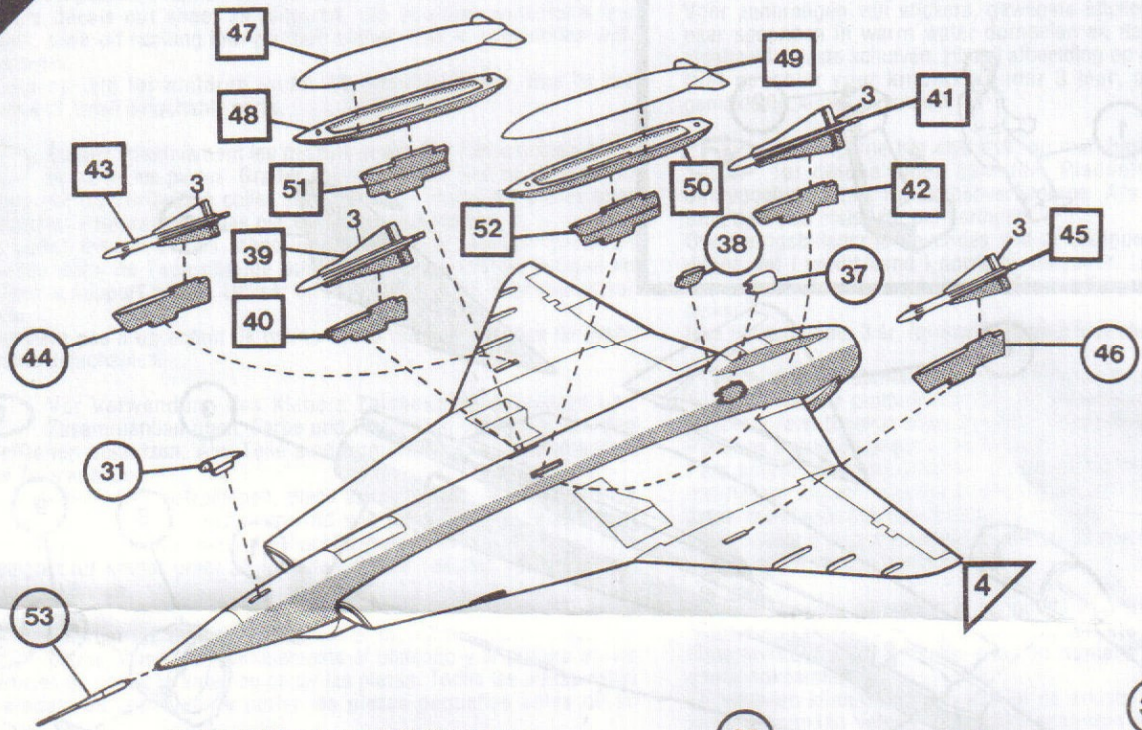

Air brakes (35-38) can be cemented in either open or closed position.
 Les freins à (35-38) peuvent être collés en position ouverte ou fermée.
 Flugbremsen (35-38) wahlweise offen (gespreizt) oder geschlossen anклеben.
 Los frenos aerodinámicos (35-38) se pueden pegar o bien abiertos o cerrados.
 I freni pneumatici (35-38) possono venire cementati nella posizione aperta o chiusa.

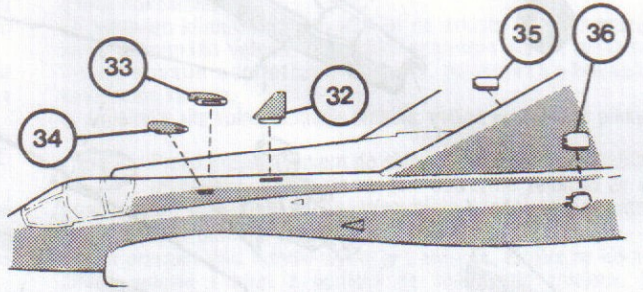

6

F10

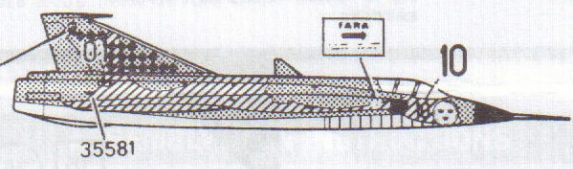
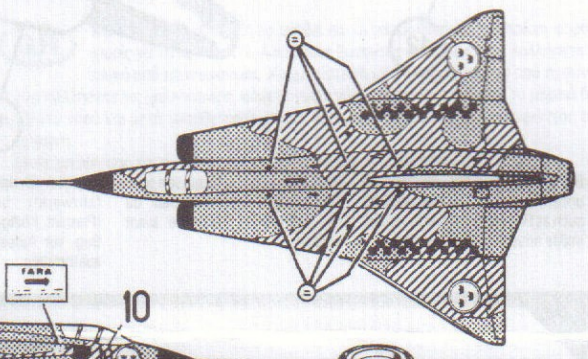
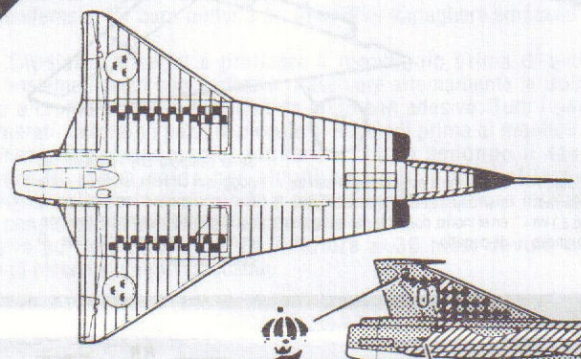

35581



Humbrol Paint Nos. 3 11 85 123 163 165

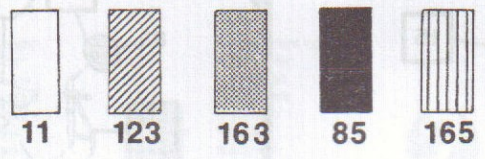

F13

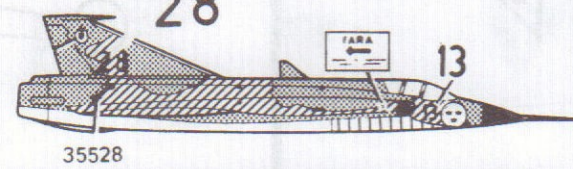
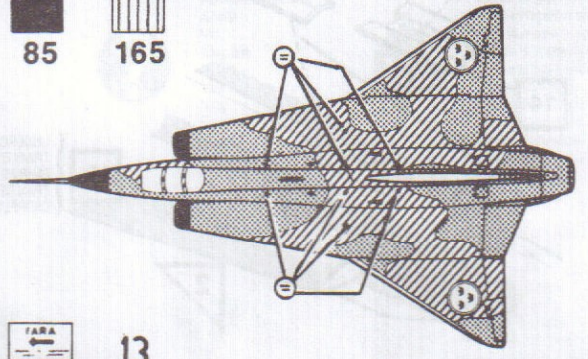
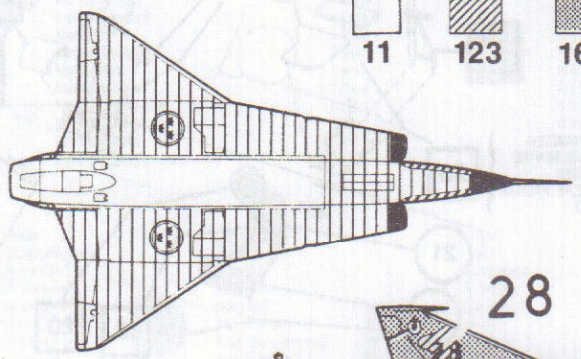

35528

28